

デジタルカメラ

ユーザーズマニュアル

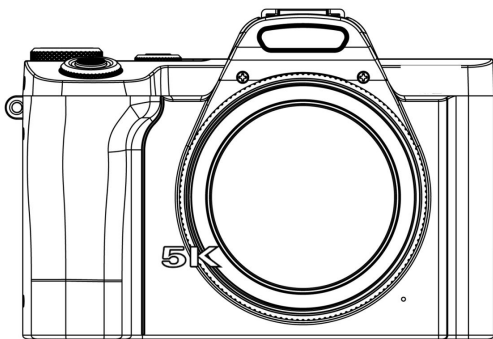

バッテリーの取り付けと充電方法は？

1. バッテリーを取り付けるには、カメラの底部にある「OPEN」と書かれた収納スイッチを押し、バッテリーの前面を画面に向けて挿入し、完全にロックされるまで奥まで押し込みます。



2. 側面の USB ポートを使用してカメラを充電します。

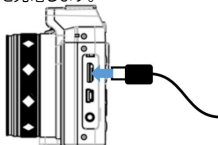

3. 充電中はインジケータライトが赤色に点灯し、完全に充電されると消灯します。
4. バッテリーを交換するには、コンパートメントカバーを開け、バッテリーの横にある矢印アイコンが指す方向にロックを移動すると、バッテリーが自動的に飛び出します。

電源をオン/オフするにはどうすればよいですか？

1. 電源ボタンを短く押して、カメラの電源を入れます。
2. 電源ボタンを押したままにして、カメラの電源をオフにします。

SDカードをインストールしてフォーマットするにはどうすればよいですか？

1. このカメラは SDXC C10 U1 レベル以上の SD カード (4 ~ 256GB) を使用します。
2. Samsung または San Disk ブランドの SD カードを使用することをお勧めします。

3. 初めて使用する場合は、SD カードをフォーマットしてください。フォーマットする必要があるのは、一度フォーマットしました。「メニュー」ボタンを押し、「」を選択し、「上/下」ボタンで「フォーマット」を見つけ、「OK」を押してフォーマットを確認します。フォーマット後に「メニュー」を押して終了します。

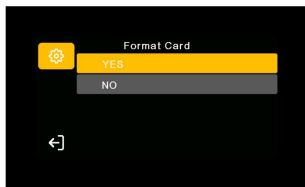
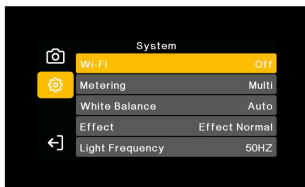

写真を撮影、再生、削除するにはどうすればよいですか？

1. 撮影 : カメラの電源を入れた後、モードダイヤルで写真モードを選択します。カメラ上部の「シャッター」ボタンを押して写真を撮ります。
2. 写真を再生する場合は、「再生」ボタンを押します。
3. 写真を削除するには、再生モードで「メニュー」ボタンを押してファイルの削除に入ります。または、「削除」ボタンを押してファイルをすぐに削除します。
4. デジタルズームは、カメラの「ズームイン」および「ズームアウト」ボタンで調整できます。

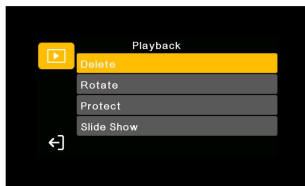

ビデオを録画、再生、削除するにはどうすればよいですか？

1. 録画するには: カメラの電源を入れた後、モードダイヤルを使用して動画撮影モードを選択します。「シャッター」ボタンを押すと録画が開始され、もう一度押すと録画が停止します。
2. ビデオを再生するには、「再生」ボタンを押し、ビデオファイルを選択し、「OK」を押してビデオを再生します。
3. ビデオを削除するには、再生モードで「メニュー」ボタンを押してファイルの削除に入ります。または、「削除」ボタンを押してファイルをすぐに削除します。
4. ビデオを削除するには、再生モードで「メニュー」ボタンを押してファイルの削除に入ります。または、「削除」ボタンを押してファイルをすぐに削除します。

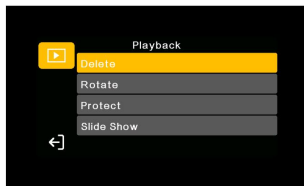
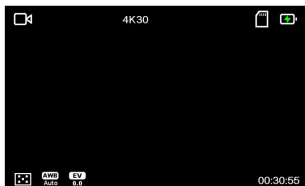

Webカメラとして使用するにはどうすればよいですか？

1. USB ケーブルでカメラとコンピュータを接続します。
2. コンピュータがカメラを認識すると、Web カメラのダイアログ ボックスが表示されます。「ウェブカメラ」を選択します。
3. ソーシャルメディアを開くと、コンピュータは自動的にカメラを認識します。ソーシャル メディア ソフトウェアの「外部カメラ」設定で、「一般 UVC カメラ」を選択します。

4. Web カメラ モードを終了するには、USB ケーブルを抜くか、カメラの電源がオフになるまで「電源」ボタンを押し続けます。

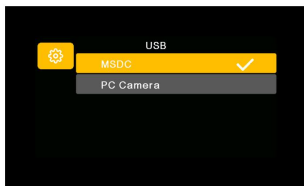

写真/ビデオをコンピュータにアップロードするにはどうすればよいですか？

1. USBケーブルでカメラとパソコンを接続します。
 2. 接続後、「マストレージ」を選択し、「OK」を押します。
 3. 接続したら、カメラ ファイルをコンピュータにアップロードできます。 USBケーブルを抜くか、「電源」ボタンを押してカメラの電源を切ります。
 4. カメラの SD カードをカード リーダーに接続することもできます。
- パソコンでのビデオや写真の操作。

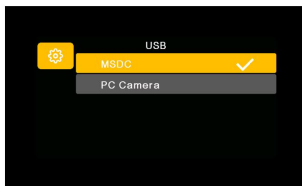

テレビに接続して再生するにはどうすればよいですか？

1. カメラに付属のハイビジョンケーブルを使用して、カメラとテレビを接続します。
2. 接続後、「モード」ボタンを 2 回押して、プレイモードに入ります。「上/下」ボタンを使用して、再生するビデオを選択します。
3. ビデオが見つかったら、「OK」を押して再生します。
4. テレビを終了するには、「電源」ボタンを押します。

カメラについて

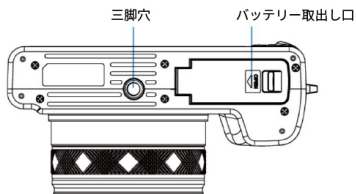
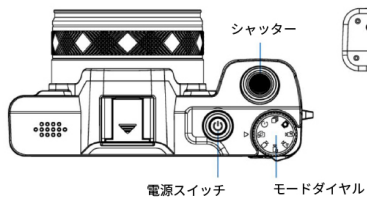
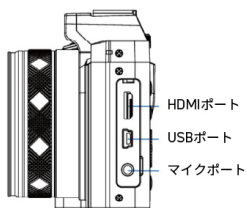
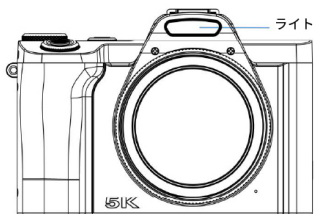

ボタンとインジケータの情報

名前	機能
ホットシューマウント	カメラの外部アクセサリを取り付けるには
インジケータランプ（電源 & 充電）	青いライトは動作状態を示します。赤いライトは充電状態を示します。充電器に接続すると点灯したままになります。バッテリーが完全に充電されると、赤いライトが消えます。
ズームイン	写真/ビデオ撮影中にズームインしたり音量を上げるには
ズームアウトする	写真/ビデオ中にズームアウトして音量を下げるには
上下左右	上: 上に移動し、画面アイコンを非表示にし、グリッド画面を表示します。 下: 下に移動し、ファイルをすぐに削除します。 左: 左に移動し、クイックタイマーセルフイー。 右: 右に移動、フラッシュモードの選択
OK	メニューの選択、ビデオの再生または一時停止
再生	撮影した写真や動画を再生するには
フィルライト	撮影時に補助光を追加するには
HDMIポート	カメラを高解像度ディスプレイデバイスに接続して、高品質のオーディオおよびビデオ信号を送信します。
USBポート	USBケーブル/充電ケーブルインターフェース
マイクポート	マイクインターフェース
シャッター	軽く押す: フォーカス。 強く押す: 写真を撮る、ビデオを録画する
電源	短く押すと電源がオンになり、長押しすると電源がオフになります
モードダイヤル	スイッチモード :写真、写真バースト、タイマー写真、遅延写真、ビデオ、ループ録画、スローモーションビデオ、遅延録画
三脚穴	三脚を接続するには
電池室スイッチ	電池室カバーの開閉方法

写真モード

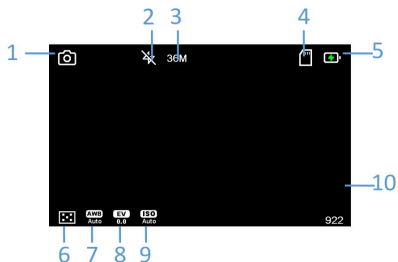

	アイコン名	説明
1	現在のモード	モードダイヤルを回してモードを切り替える
2	フィルライトのステータス	右ボタンを押してフィルライトモードに切り替えます
3	現在のピクセル	現在の写真のピクセル
4	SDカード	SDカードが取り付けられているかどうか
5	バッテリー	バッテリー状態
6	測光モード 現在の測光モード	
7	ホワイトバランス	現在のホワイトバランス設定
8	露出補正	現在の露出補正值
9	ISO感度	現在のISO感度
10	利用可能な写真の数	現在のカメラメモリで撮影できる写真の枚数

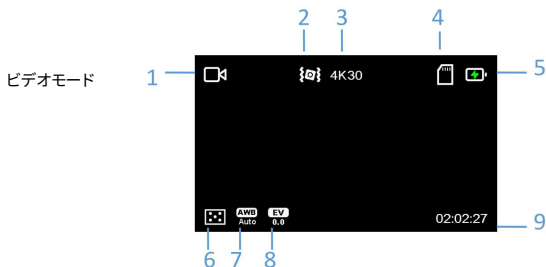

	アイコン名	説明
1	現在のモード	モードダイヤルを回してモードを切り替える
2	手ぶれ補正	ハンドシェイクによるビデオのぼやけを軽減します
3	現在のピクセル	現在のビデオピクセル
4	SDカード	SDカードが取り付けられているかどうか
5	バッテリー	バッテリー状態
6	測光モード	電流測定モード
7	ホワイトバランス	現在のホワイトバランス設定
8	露出補正	現在の露出補正值
9	空きスペース	ビデオを録画できるスペース。

カメラシステム設定

「メニュー」ボタンを押す >

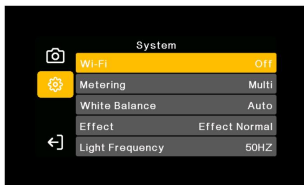

WI-FI	WiFi オン/オフ、デフォルトでオフ
測光モード	センター/マルチポイント/スポット
ホワイトバランス オート	太陽光/曇天/電球/蛍光灯
効果	オリジナル/白黒/ナチュラル/ネガティブ/ウォームトーン/ハイ 対比
ライト周波数音の設定	50Hz/60Hz
	シャッター音/起動音/打鍵音/音量
日時 設定	左/右ボタンで切り替えます年/月/日/時/分、および上/下ボタンで日付/時刻を調 整し
オートパワーオフ	1/3/5分後に自動的にシャットダウンすることを選択できます
言語	多言語をサポート
フォーマット	初めて使用する前にこの機能を使用して SD カードをフォーマットする
工場出荷時の設定	カメラのデフォルト設定を復元します
バージョン	デバイスのバージョン番号を表示します

ビデオ設定

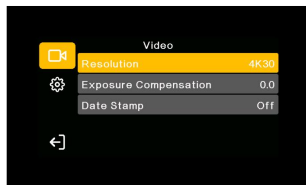

ビデオ解決	5K 30FPS;4K 30FPS;2.7K 30FPS;1080P 120FPS; 1080P 60FPS; 1080P 30FPS; 720P 240FPS; 720P 120FPS;720P 60FPS;720P 30FPS
手ぶれ補正	オン/オフ
暴露補償n	EV+2.0/EV+1.0/EV0/EV-1.0/EV-2.0/、デフォルトEV0
時間透かし	オフ/日付/日付と時刻

再生モードのメニュー

1. 「再生」ボタンを押して、再生モードに入ります。
2. 再生モードに入った後、「メニュー」ボタンを押して、再生モードに入ります。メニュー画面。
3. メニュー画面に入ったら、ファイル削除を選択して個別に削除します
ファイルまたはすべてのファイル。回転を選択して写真ファイルを回転して保存します
反時計回り。ファイルをロックで保護するには、ファイル ロックを選択します。スライドを選択
写真やビデオを 2 秒または 5 秒の速度で再生するかどうかを選択するために表示します
それぞれ秒。

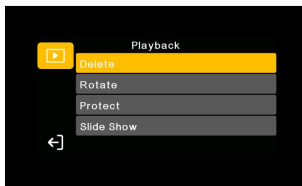

WiFiのセットアップ

アプリケーション ソフトウェアをダウンロードしてインストールする

1. Android スマートフォンをお使いの場合は、「iSmart DV2」を検索してインストールしてください。

Google Play のアプリ。

2. Apple iPhone ユーザーの場合は、App Store で「iSmart DV2」アプリを検索してインストールしてください。

WiFi 接続を有効にする WiFi 接続

を使用すると、アプリでカメラを制御できます。これには、プレビュー、フォト ギャラリーの閲覧、カメラからスマートフォンやタブレットへのファイルのダウンロード、共有、およびアプリを介したカメラのリモート制御が含まれます。

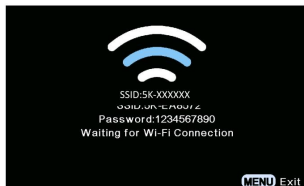

WiFi 信号ソースを有効にする1.

カメラの電源を入れた後、スタンバイモードにし、「メニュー」ボタンを3秒間押し続けるか、最初に「メニュー」を押してから、左または右のボタンを押してシステム設定を選択し、WiFi信号ソースを開きます。カメラ画面に WiFi 名とパスワードが表示されます。

2. スマートフォンまたはタブレットの WiFi 設定を確認し、カメラに表示されている WiFi ソース名「5K-XXXXXX」を見つけます。クリックして接続し、カメラに表示されているWiFiパスワードを入力します。

アプリをカメラに接続する接続が成功すると、ユーザーはアプリを使用してプレビュー、フォト ギャラリーを参照したり、カメラからスマートフォンやタブレットにファイルをダウンロードして共有したりできます。カメラの遠隔操作もアプリから行えます。

WiFi 機能の無効化 WiFi接続モード

で、メニューを押して WiFi ソースを切断し、WiFi モードを終了します。カメラは通常の状態に戻ります。

注意: 1. アプリを使用する前に、カメラの解像度を 2K 以下に設定してください。解像度を5Kに設定すると、ファイルサイズが大きすぎて送信できないため、アプリケーションが動作しなくなる可能性があります。

2. 携帯電話で再生するファイルをダウンロードする際の特別な手順については、携帯電話にファイルを再生するのに十分なスペースと速度があることを確認してください。そうしないと、ビデオの再生がスムーズに行われない可能性があります。

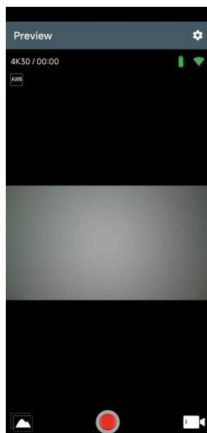

プレビュー



00:00:00



よくある問題に関するリマインダー

の カメラ バッテリーを 取り付けた 後に電源 が入らない	バッテリーの残量が少ない可能性があります。充電してから再試行してください。	
	バッテリーのパッケージが取り外されていない可能性があります。	
	バッテリーが正しく取り付けられていない可能性がありますので、取り付け方法をご確認ください。 正しい	
写真の撮 影やビデ オの録画時に シャッター ボ タンが 機能しない	メモリがいっぱいになっている可能性があります。ファイルを別のストレージデバイスに保存してください。	
	メモリーカードが書き込み禁止になっている可能性があります。 メモリーカ ードを取り外し、書き込み禁止スイッチを オフにしてください。	
撮った写 真がぼやけて しまう	写真撮影時に手振れすると、画像がぼやけることがあります。 手ブレを防ぐため、カメラを両手でしっかりと持つか、三脚などの安定物を使用してください。	
写真や録画 が暗く見える	撮影環境の光量が不足すると、画像が薄くなる場合があります。明るい場所で撮影するか、照明を使用して明るさを上げてください。	
カメ ラ 味方を自 動的にシ ャットダウンしま す	バッテリーが消耗している可能性があります。十分に充電されたものと交換してください。	

	電力を節約するため、3分（メニュー設定によっては5分または10分）以上操作がない場合、カメラは自動的にシャットダウンします。	
からファイルを削除できません カメラ	カメラメニューのファイル保護機能がオンになっている可能性があります。メニューでオフにしてください。	
カメラがフリーズする、または画面が歪む	SDカードがフォーマットされている可能性があります。SDカードを使用する前にカメラまたはパソコンでフォーマットしてください。	
	スクリーンの接続ケーブルが緩んでいる可能性があります（修理が必要）。	
充電は機能しています	バッテリーが正しく取り付けられていない可能性があります。設置されていることをご確認ください。	
	バッテリーの金属接点に油膜が付着し、接触不良を起こす場合があります。バッテリーを挿入して充電する前に、刃物で油膜を軽く削り取ってください。	
	USB充電ケーブルまたは電源アダプターが正しく接続されていない可能性があります。ご確認ください。	
	赤色のライトは充電状態を示します。赤色のライトが点滅する場合は、バッテリーが取り付けられていないことを示します。赤いライトは点灯したままになり、充電中であることを示します。赤いライトが消え、バッテリーが完全に充電されたことを示します。	
	バッテリーICの故障（修理が必要）の可能性があります。	

SDカードが読み込まれていない	SDカード内に互換性のないファイルが存在する可能性があります。SDカードはご使用前にカメラまたはパソコンでフォーマットしてください。	
	カードスロットが破損している可能性があります（修理が必要です）。	
録音時間が短すぎる	バッテリーが消耗している可能性があります。再試行する前に充電してください。	
WiFi接続	WiFi と赤外線暗視機能を同時に使用すると、電力を過剰に消費し、録画時間が短くなる可能性があります。同時使用はお避け下さい。	
WiFi接続	カメラの解像度が5Kに設定されている可能性がありますが高すぎると大きなファイルが携帯電話やタブレットに送信できなくなる可能性があります。解像度は2K（2Kを含む）以下に調整してください。	
画像がフリーズするか、アプリでカメラインターフェイスを開けなくなる	携帯電話またはタブレットがカメラから遠すぎる可能性があります。二人の距離を縮めてください。	
アプリを開くとクラッシュする、または応答しなくなる	現在のソフトウェアはデバイスと互換性がない可能性があります。現在のデバイスに適したアプリケーションソフトウェアをダウンロードして更新してください。	